

**ROBAM老板**  
创造中国新厨房

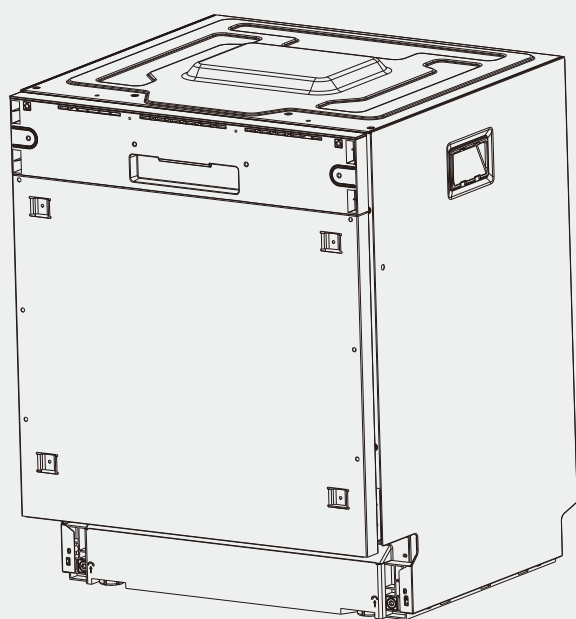

**使用说明书**  
**光焱S1 Plus**  
**W766-S1**  
洗碗机

使用产品前请仔细阅读本使用说明书，并请妥善保管

创造人类对厨房生活的一切美好向往

# 目 录

安全注意事项	1
产品简介	3
使用方法	5
安装说明	11
维护和保养	17
电气原理图	18
常见故障及处理方法	19
回收处理提示性说明	21
客户服务	22
全国电码电话防伪查询使用说明	23
产品包修卡	24

★该产品符合下列标准：

GB 4706.1-2005 《家用和类似用途电器的安全 第1部分：通用要求》

GB 4706.25-2008 《家用和类似用途电器的安全 洗碗机的特殊要求》



GB 38383-2019 《洗碗机能效水效限定值及等级》

Q/HLB P1-166-2021 《电动洗碗机》

## 安全注意事项

为了避免给使用者及其他人员造成危害或者财产损失，特作如下区分及标志。  
以下均为有关安全的重要事项，敬请严格遵守，并在充分理解内容的基础上正确使用。









### 根据危害、损害程度进行的内容区分

 <b>危险</b>	若忽视这一标志，并进行错误操作，极有可能导致人员危险、重伤或引起火灾。
 <b>警告</b>	若忽视这一标志，并进行错误操作，有可能导致人员危险、重伤或引起火灾。
 <b>注意</b>	若忽视这一标志，并进行错误操作，有可能导致人员受伤或造成物品的损害。

### 注意、禁止内容的图标

 <b>禁止</b>	 <b>禁止明火</b>	 <b>禁止触摸</b>	 <b>禁止拆卸</b>	 <b>严格执行</b>	 <b>需要接地</b>	 <b>当心触电</b>	 <b>小心烫伤</b>
--	--	--	--	--	---	--	--





 **警告** 请严格按照本说明书规定使用，由于本产品使用不当造成的任何财产损失、人身伤害，本公司不承担责任。

 <b>危险</b>	
 <b>严格执行</b>	拔出插座上的插头时，必须手握插头的端部将其拔出，请不要手拿电源线拔插头，否则易发生触电、短路、起火等危险。
 <b>禁止</b>	请不要使用松动或接触不良的电源插座，否则易导致触电、短路、起火等危险。
 <b>小心烫伤</b>	洗碗机运行过程中请勿打开洗碗机门，尤其是在加热阶段，如打开，可能会被蒸汽烫伤或被热水溅到。洗碗机上装有安全系统，一旦洗碗机门打开，将会立即停止运行。
 <b>严格执行</b>	洗涤剂中含有刺激性和研磨性物质。该类物质对眼睛、嘴和喉咙会有腐蚀作用。吞入后可能会造成极其严重的后果。避免接触嘴、喉咙和眼睛。
 <b>严格执行</b>	请勿改变或试图改变产品的特性，否则会对您造成危险。
 <b>严格执行</b>	整机远离热源，煤气和酒精等易燃物品。
 <b>禁止</b>	请勿在洗碗机中使用其它化学溶液，可能引发爆炸。
 <b>禁止</b>	请勿在洗碗机中放置任何可能造成危险的物品。
 <b>严格执行</b>	使用光焱烘干功能时，切勿将塑料、木质类等不耐高温材料的餐具靠近光焱烘干模块，以防止加热温度过高而造成餐具损坏或自燃。
 <b>严格执行</b>	整机远离燃气管道，请勿将洗碗机安装在灶具下方。

## 警告

<p> 如果电源软线损坏，为了避免危险，必须由制造商、其维修部或类似部门的专业人员更换。</p> <p><b>严格执行</b></p>	<p> 单独使用10A或以上的插座，请勿与几个电器同时使用同一个电源插座，并确保插座安全有效接地。</p> <p><b>需要接地</b></p>
<p> 如需更换任何零部件，必须使用原装配件。</p> <p><b>严格执行</b></p>	<p> 不得损伤电源线。使用电源线时不得弯曲、拉伸、扭转、打结。不得用重物扣压、夹击电源线。</p> <p><b>严格执行</b></p>
<p> 如洗碗机发生故障，请勿尝试自行修复。非专业人士进行修理可能会造成控制功能失效或更严重的损坏。</p> <p><b>严格执行</b></p>	<p> 使用本产品时，洗碗机中的水不适宜饮用；因此洗碗机门打开时，请勿让儿童靠近。</p> <p><b>严格执行</b></p>
<p> 对本产品执行任何维修操作之前，请断开电源并关闭供水。</p> <p><b>严格执行</b></p>	<p> 避免将洗碗机置于厨具或供暖设备旁，以防造成任何高温损坏。</p> <p><b>严格执行</b></p>
<p> 洗碗机门打开时，请勿倚靠或坐在门上；请随手关门，机门不应一直放在打开的位置，这可能会导致器具翻倒危险。</p> <p><b>严格执行</b></p>	<p> 禁止无人照看的幼儿和残疾人使用此器具，并禁止儿童玩耍器具。</p> <p><b>禁止</b></p>
<p> 本产品设计适合日常家用。请勿用于工业、商业或其它用途。</p> <p><b>严格执行</b></p>	<p> 必须使用洗碗机专用的洗涤产品。</p> <p><b>严格执行</b></p>
<p> 洗碗机长期不使用或使用完毕后，应断开电源并关闭供水。</p> <p><b>严格执行</b></p>	<p> 警告：刀和其他锋利的用具必须装在篮子里，并且尖端朝下或水平放置。</p> <p><b>严格执行</b></p>
<p> 如在洗涤程序结束前从洗碗机中取走清洗物品，请务必重新清洗，去除任何残留的洗涤剂。</p> <p><b>严格执行</b></p>	<p> 将专用洗涤剂或洗涤产品放置在儿童接触不到的地方。</p> <p><b>严格执行</b></p>

## 注意

<p> 请将产品安装在易触及插座或电源开关的地方。电源线插接必须方便，确保器具安装后可随时断开电源。</p> <p><b>严格执行</b></p>	<p> 务必确保产品铭牌上的电气连接信息与您的电源规格相符。</p> <p><b>严格执行</b></p>
<p> 如洗碗机因说明书中未提及的原因造成功能故障，请断开电源连接并联系售后服务。</p> <p><b>严格执行</b></p>	<p> 请勿朝机体泼水，可能导致火灾、触电。</p> <p><b>禁止</b></p>
<p> 洗碗机出厂前需要进行漏水检测，机器内部带有少量残留水属于正常现象。</p> <p><b>严格执行</b></p>	

## 产品简介

亲爱的用户：

感谢您选购老板牌洗碗机，为了使您能正确使用本产品，敬请使用前详阅本说明书，并将其妥善保存好，以备将来参考。

\*本说明书中的图片为示意图，仅供参考，若图片与实物不符，以实物为准。本公司产品外观结构不断改进，对于产品改进所引起的内容更改，恕不另行通知。

## 重要信息

洗碗机的包装

请以环保的态度处置这些包装材料，以保持一个良好的环境。

请勿让儿童玩耍塑料薄膜、纸箱等包装材料，这可能会产生窒息事故。

## 产品技术参数

型 号	W766-S1	可容纳餐具套数	15套
额定电压	220V~	清洁指数	1.21
额定频率	50Hz	干燥指数	1.28
额定输入功率	1720W	工作周期用水量	9.0L
水 压	0.1MPa-1.0MPa	工作周期耗电量	0.820kW·h/cycle
净 重	37kg	外形尺寸 (宽×高×深)	598mm×758mm×555mm
水效等级	1级		

注：上表性能指标按GB 38383-2019标准在“”（节能洗）功能程序下的测试数据。

# ROBAM老板 | 洗碗机

## 产品结构

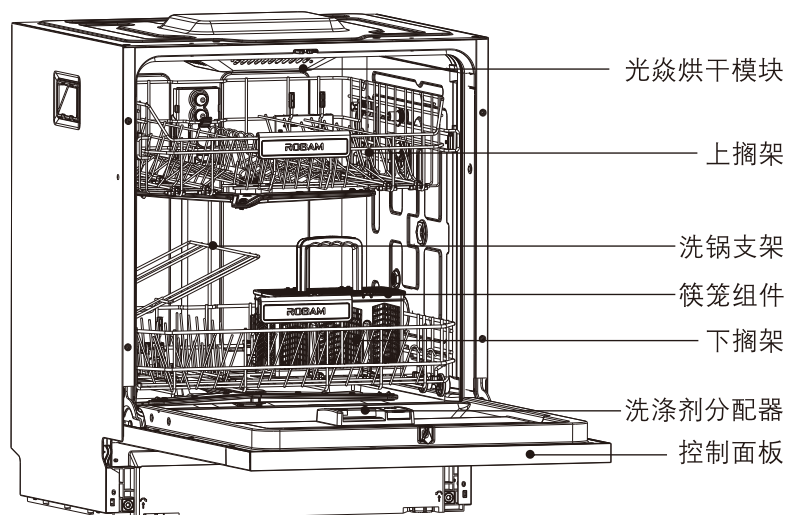

## 装箱清单

序号	名称	数量
1	洗碗机整机	1台
2	说明书	1本
3	安装包	1袋
4	使用指南	1张

## 控制面板介绍

### ■ 控制面板



主程序	强力洗 即时洗 节能洗 快速洗 AUTO 智能洗 护婴洗
附加功能	锅具强洗 光焱烘干 光焱净存 联网
显示区	缺盐指示 缺漂洗剂指示 缺水指示 云程序 °C 温度指示

● 主程序说明：详见第11页主程序说明表。

## 使用方法

### 水软化系统的使用

为达到理想的清洗效果，洗碗机需要使用硬度较低的软水，由于各地水质不同，本产品自带水软化装置，当缺盐指示灯“”亮时，请及时添加专用盐。

#### ■ 装入专用盐

- 取出下搁架，逆时针转动打开水软化器盖(图a、图b)；
- 仅在首次使用时，在洗碗机的水软化器中加入约1kg水(图c)；
- 使用加盐漏斗在水软化器中添加洗碗机专用盐(图d)。为加速盐在水中的溶解，可用勺子搅拌；
- 加盐完成后，拧紧水软化器盖。

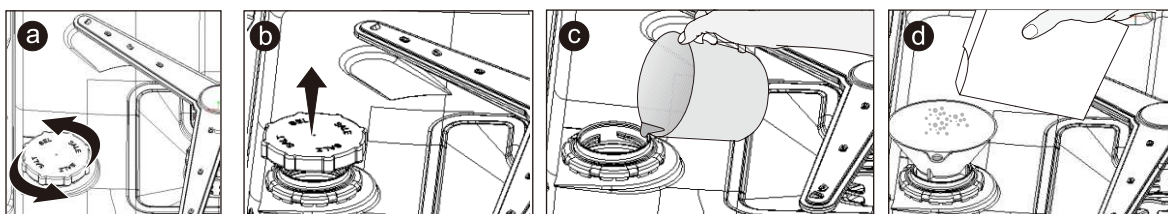

**注意**

- 专用盐添加完成后，立即运行“快速洗”程序，用于清除腔体内残留的盐分。
- 在水软化系统中，请务必使用洗碗机专用盐。严禁使用不可完全溶解于水中的盐，例如精制食盐或岩盐。
- 在水软化器中最多可添加1kg专用盐。
- 专用盐在水中溶解可能需要较长时间。在洗碗机加入专用盐后，缺盐指示灯仍将保持亮起一段时间。
- 仅在添加专用盐时打开水软化器盖。

### 洗涤剂分配器的使用

#### ■ 洗涤剂分配器介绍

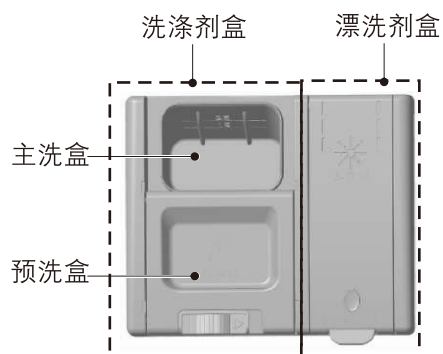

# ROBAM老板 | 洗碗机

## ■ 添加洗涤剂

如下图所示，在洗涤剂分配器加入洗涤剂：

- 1.按箭头方向(图a)按动锁销，打开洗涤剂盒盖；
- 2.在洗涤剂盒加入建议数量的粉末或块状洗涤剂(图b)；  
注：
  - 在洗涤剂分配器内部，有容量标记，可参考第11页主程序说明表添加洗涤剂；
  - 预洗洗涤剂投放在预洗盒中，用量参考第11页主程序说明表。
- 3.按照(图c)箭头方向推动洗涤剂盒盖，盒盖发出“咔哒”声，表示已关闭(图d)。

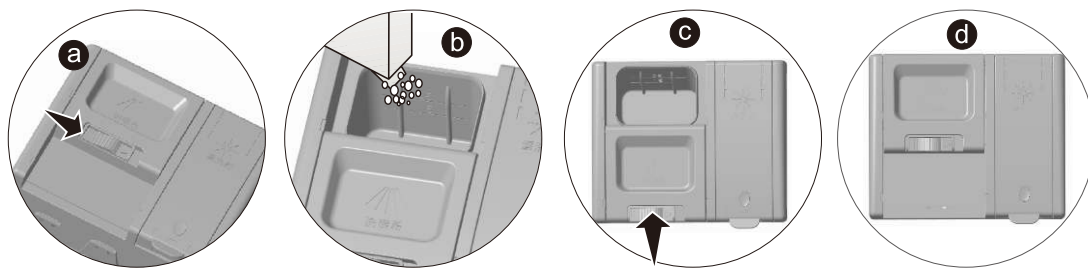

- 请在洗碗机中使用粉末或块状的专用洗涤剂，不得使用洗洁精，建议不要使用含有氯和磷酸盐的洗涤剂。
- 注意洗涤剂包装上的警告信息，如有更多问题，请与洗涤剂制造商联系。
- 使用主程序中的快速洗或附加功能中的下层洗时，不建议使用洗涤剂产品，可能存在洗涤剂不能完全溶解的情况。

## ■ 添加漂洗剂

洗碗机中需使用专用漂洗剂。为保证干燥效果，当缺漂洗剂灯“\*”亮起时，请及时添加漂洗剂。漂洗剂可单次添加多次使用。添加步骤如下：

- 1.如图(图a)所示，打开漂洗剂盒盖；
- 2.添加漂洗剂，直至达到“MAX (最高)”刻度线(图b)；
- 3.关闭漂洗剂盒盖(图c)。

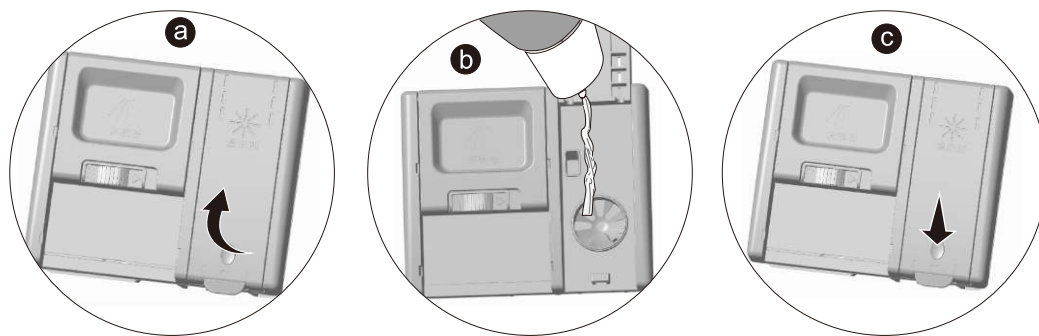

注：如有外溢的漂洗剂，请擦拭干净。



## 放入餐具

### ■ 餐具种类建议

- 普通陶瓷(不包含釉瓷)、塑料(部分热塑性塑料可能因高温导致变形或褪色)、玻璃(精致的玻璃器皿或含铅的水晶玻璃器皿在频繁清洗后可能会失去光泽)、不锈钢材质餐具一般均可用洗碗机清洗。
- 木质餐具或带有木质部件的器皿,有可能因高温变形或开裂。涂覆颜色的釉面,多次清洗后可能会褪色。铜、黄铜、锡和铝制物品,多次清洗后可能会变色或褪色。不建议用洗碗机清洗。
- 铁制品、铝制品、特氟龙涂层的不粘锅不建议清洗,洗涤后容易生锈或发生化学反应。
- 工艺品、古董、贵重花瓶和装饰性玻璃器皿不能用洗碗机清洗。
- 务必查看餐具制造商提供的说明,了解餐具是否可用洗碗机清洗。

### ■ 餐具摆放示意图

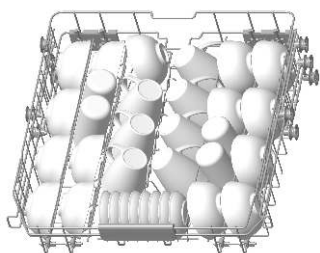

上搁架

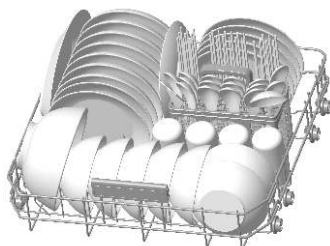

下搁架

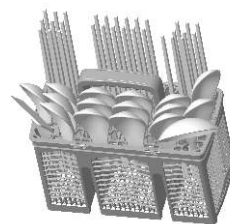

筷笼



注意

- 使用光焱烘干功能时,切勿将塑料、木质类等不耐高温材料的餐具靠近光焱烘干模块,以防止加热温度过高而造成餐具损坏或自燃。
- 餐具放入洗碗机前,请去除餐具上较大的食物残渣(骨头,种子等)。
- 建议按照图示摆放餐具。

### ■ 餐具摆放错误示意图

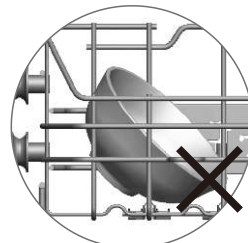
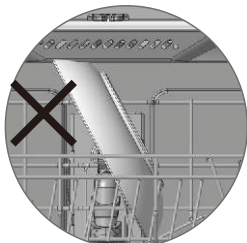
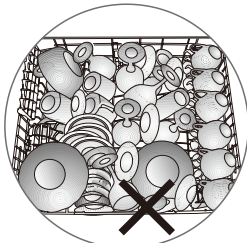
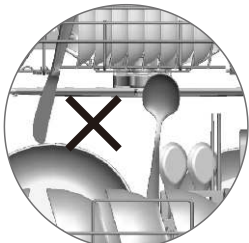

注意

- 餐具合理摆放,请勿让餐具阻挡喷臂旋转。
- 请勿将餐具重叠或者挤压到一起放置在搁架中。
- 请注意上搁架摆放的餐具高度,避免推拉搁架时与光焱烘干模块发生碰撞。
- 请勿将餐具口朝上摆放。

### ■ 洗锅支架摆放示意图

1. 按图示方向将洗锅支架插入下搁架相应位置。
2. 将锅具放在洗锅支架上,注意锅前后把手不要超过搁架的范围,同时锅不要压住支架间隙的盘子。
3. 搁架推入整机后,锅不得与喷臂干涉。
4. 不洗锅时可将洗锅支架向上旋转拉起,然后让洗锅支架自由落下即可。

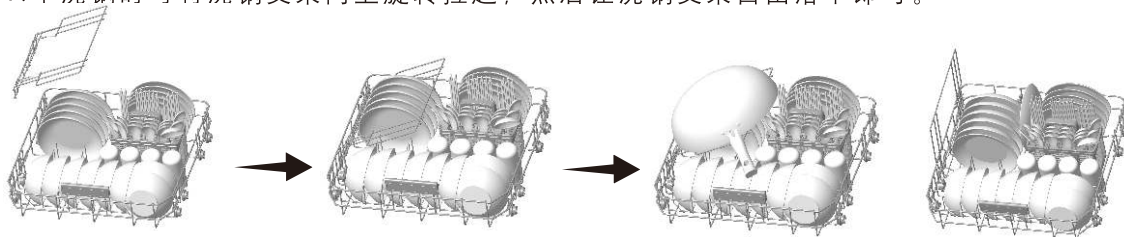

# ROBAM老板 | 洗碗机

## ■ 可调上搁架活动排

用户可根据需求调节上搁架活动排档位。

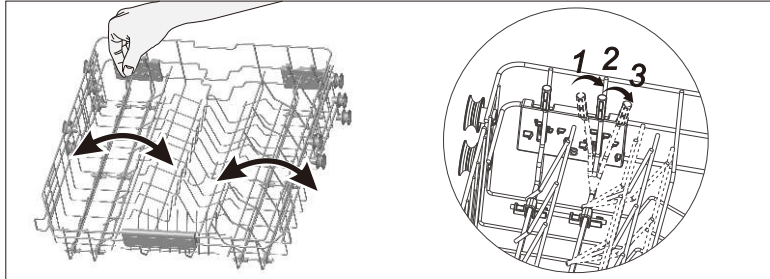

## ■ 可调下搁架活动排

用户可根据需求调节下搁架活动排档位。

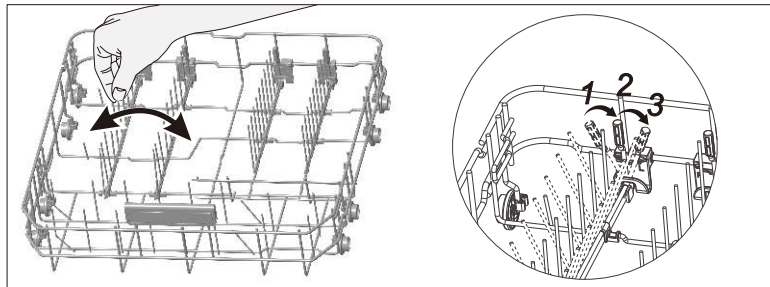

## ■ 筷笼

可将筷笼盖翻开使用，便于取放；同时可根据洗涤餐具的摆放情况，将筷笼放置在下搁架的不同位置。

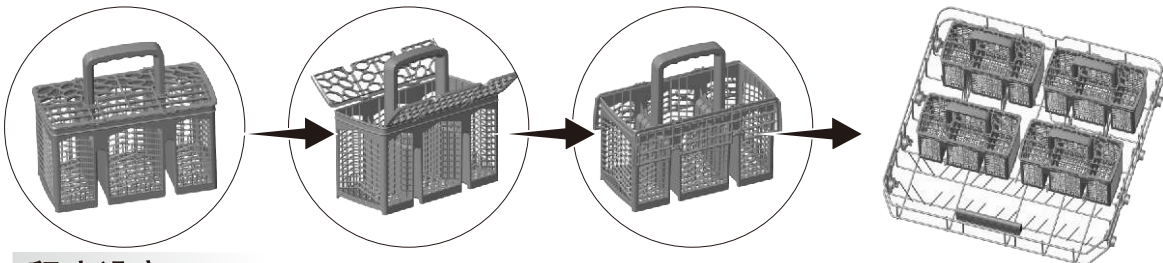

## 程序设定

### ■ 开启洗碗机

打开洗碗机门，长按“⏻”键开启洗碗机，进入程序选择状态。

### ■ 启动程序

1. 选择程序，按“▶”键启动；
2. 关闭洗碗机门后程序开始运行。

**⚠ 重要提示：**建议根据清洗物品的类型和食物残留量选择所需的程序。



## ■ 附加功能

可根据需要使用附加功能，附加功能包括锅具强洗、光焱烘干、光焱净存和联网。



### ● 锅具强洗

短按“”键，启动锅具强洗功能。





### ● 光焱烘干

短按“”键，作为附加功能使用，提升干燥效果，在程序未启动时，再按“”键可取消；长按“”键可作为独立功能使用，用于潮湿餐具的独立烘干。

### ● 光焱净存

短按“”键，作为附加功能使用，在程序未启动时，再按“”键可取消；长按“”键作为独立功能使用，用于存放洁净餐具。

### ● 联网

长按机器端“”键，“”键上方指示灯闪烁，进入手机App端设置，根据App设置向导进行操作，联网成功，“”键上方指示灯常亮，失败则“”键上方指示灯熄灭。



请扫描如图二维码下载“ROKI 智能烹饪”App。

\*注：如果扫码失败，还可在App store和安卓各应用市场搜索“ROKI 智能烹饪”来下载App。

手机联网指引：

- ① 点击ROKI智能烹饪App进入应用；
- ② 注册、登录进入应用界面；
- ③ 点击下方“智能”栏，再点击右上角“+”，按设置向导进行产品联网操作。（首次联网需要一些时间，连接成功后使用将会顺畅。）
- ④ 若连接失败，可按照手机界面提示检查重连，或拨打95105855售后热线，未开通地区拨打0571-86281080。

\*注：实际图标和联网界面以实际App版本为主，②③步骤说明仅供参考。

本设备包含型号核准代码(分别)为：CMIIT ID:2020DP5769的无线电发射模块。



附加功能（除联网功能外）操作方法：

- 1.先选择主程序，后选择附加功能；
- 2.更换主程序后，附加功能取消；
- 3.当主程序和附加功能不能叠加时，对应的附加功能图标闪烁后熄灭；
- 4.主程序和附加功能选择完成后，按“”键关门后程序自动运行。

## ■ 投地灯指示

当产品处于程序选择、暂停或报警状态，投地灯闪烁，当产品处于运行状态时，投地灯常亮，当产品处于预约状态或程序运行结束后，投地灯熄灭。

## ■ 云程序功能

联网后可通过ROKI智能烹饪App选择云程序（云程序功能在本机无法选择），在程序选择以及运行过程中，所有主程序以及附加功能都不显示，显示区“”图标亮起，“”键以及“”键上方指示灯亮起。







## ■ 程序结束

程序运行结束后所有指示灯熄灭。

注：1.在程序运行过程中开门，重新运行前需按“”键后关门，程序继续运行。

2.在机器启动后，开门长按“”键可复位程序。

## 用户操作设定

在机器上电处于关机状态时，同时长按“”键和“”键3s，进入用户设定界面，数码管显示dx(d0-d6)，此时可进行漂洗剂档位设定；再按“”键，数码管显示Hx(H0-H8)，此时可进行水软化器再生档位设定；再按“”键，数码管显示Lx(L0-L1)，此时可进行内饰灯设定；再按“”键，数码管显示bx(b0-b1)，此时可进行声音设定；再按“”键，数码管显示CX(C0-C1)此时可进行投地灯设定。(具体设定见下文)

### ■ 漂洗剂档位设定

数码管显示dx(d0-d6)时，显示当前机器漂洗剂的设定档位，按“”键，进入漂洗剂档位设定，数码管显示d0-d6循环。d0代表投放漂洗剂量最少，d6代表最多，出厂默认设定为d4。

### ■ 水软化器再生档位设定

数码管显示Hx(H0-H8)时，显示当前机器水软化的设定档位，按“”键，进入水软化器再生档位设定，数码管显示H0-H8循环，出厂默认设定为H5。

水硬度与加盐档位对照表

水硬度 (单位:ppm)	档位	水硬度 (单位:ppm)	档位
—	H0	230-290	H5
0-110	H1	300-380	H6
120-150	H2	390-540	H7
160-180	H3	550-890	H8
190-220	H4		

如果您不知道水的硬度值，请向当地的自来水公司咨询，以下为几个主要城市的自来水硬度，仅供参考，请以实际为准。

城市	北京	沈阳	上海	南京	广州
水硬度 (ppm)	250-260	270-280	150-160	130-140	90-100

### ■ 内饰灯设定

数码管显示Lx(L0-L1)时，显示当前机器内饰灯的设定档位，按“”键，进入内饰灯档位设定，数码管显示L0-L1循环。L0代表内饰灯不亮，L1代表内饰灯亮，出厂默认设定为L1。

### ■ 声音设定

数码管显示bx(b0-b1)时，显示当前机器声音的设定档位，按“”键，进入声音档位设定，数码管显示b0-b1循环。b0代表蜂鸣器无声音，b1代表蜂鸣器有声音，出厂默认设定为b1。

### ■ 投地灯设定

数码管显示CX(C0-C1)时，显示当前机器投地灯的设定档位，按“”键，进入投地灯档位设定，数码管显示C0-C1循环，出厂默认设定C1。C0代表投地灯一直不亮，C1代表投地灯根据程序设定。

- 注：● 以上设定在设定完成后，10s无操作，自动保存设定，机器关机退出；也可按“”键，手动保存设定，机器转入程序选择状态。
- 以上所有操作需在机器开门状态下进行。

## 主程序

### ■ 主程序说明表

程序	使用场景	洗涤剂用量	运行时间
 强力洗	重度脏污餐具、残渣干结餐具。	预洗盒: 6g 主洗盒: 25g	150min
 即时洗	轻度脏污的餐具。	预洗盒: 6g 主洗盒: 25g	58min
 节能洗	未干结的中度脏污餐具。	预洗盒: 6g 主洗盒: 25g	238min
 快速洗	轻度脏污餐具，无需干燥。	主洗盒: 15g	35min
AUTO  智能洗	自动识别匹配餐具脏污程度。	预洗盒: 6g 主洗盒: 25g	100min-150min
 护婴洗	需要持续高温除菌餐具。	预洗盒: 6g 主洗盒: 25g	120min

1. 以上各参数，仅供参考，实际使用因环境温度、水温、水压和餐具等不同会有差异；
2. 您可根据餐具的脏污程度选择合适的洗涤模式。

## 安装说明



### 重要提示：

1. 打开包装后，检查并确保运输途中未引起任何损坏。如产品损坏，请勿连接电源，并联系本公司售后服务。
2. 安装完成后，确保未压住电源线或供水、排水软管。
3. 在整个安装过程中，请勿将洗碗机连接电源。
4. 如需调整安装，请将电气和管道相关操作交由专业人员处理。
5. 检查洗碗机接地是否可靠。
6. 安装洗碗机过程中的所有电气和管道工作必须由专业人员操作。
7. 如您的洗碗机运行异常，请切断电路关闭供水，并联系售后服务。
8. 基于安全考虑，使用后请勿将洗碗机门保持在完全打开的状态。
9. 首次使用前，确认移除所有包装、固定附件。

# ROBAM老板 | 洗碗机

## ■ 洗碗机安装尺寸

洗碗机安装尺寸，必须符合下图所示的尺寸(单位：mm)。

序号	名称	W	H	D
1	全嵌开孔尺寸 (宽 × 高 × 深)	600	760-800	≥575

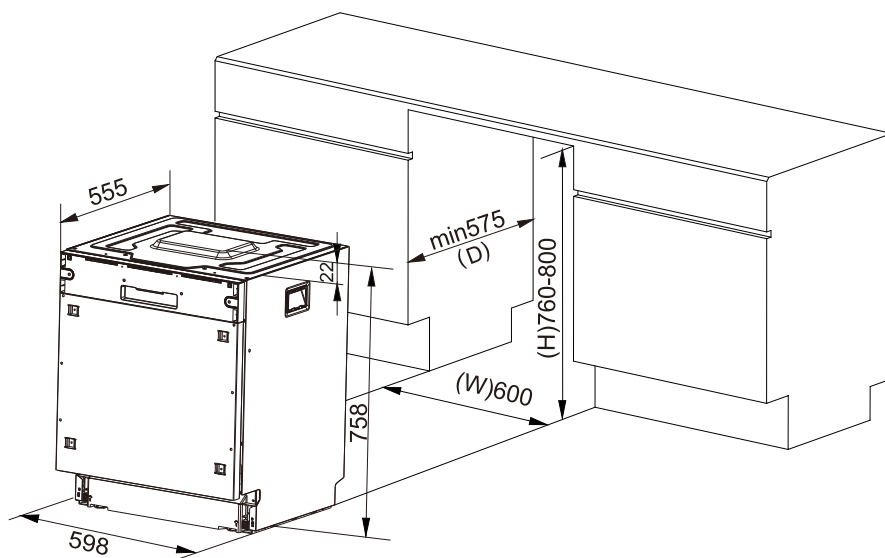

安装包	
A	防蒸汽贴纸 (1个)
B	卡箍 (2个)
C	ST3.5×30mm (4枚)
D	排水管支架 (1个)
E	加盐漏斗 (1个)
F	ST4.2×10mm (6枚)
G	ST4×40mm (4枚)
H	装饰挂板固定件 (4个)
I	安装模板 (1张)

## ■ 连接供水

- 1.检查并确保水压：0.1MPa-1.0MPa；可联系当地自来水供水机构，咨询当地的水压，如水压过高，请安装调压阀。
- 2.洗碗机软管连接供水：将软管的螺纹端连接至三角阀（水龙头），本机进水管接头螺纹为4分（G1/2”）。

**⚠ 警告：**器具应使用新的软管组件连接到水源，旧的软管组件不应重复使用。

### ⚠ 注意：

※若自来水管是新的或长时间未使用的，应打开水阀让水流一会，直至水变清且无杂质后再与洗碗机进水管相连。

※检查软管密封是否完好，连接是否紧固（图A）。

※避免软管扭曲、压缩（图B）。

※不使用洗碗机时，请关闭水龙头。

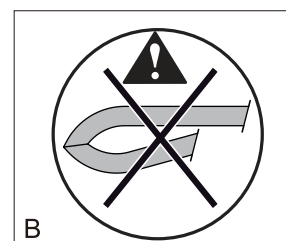
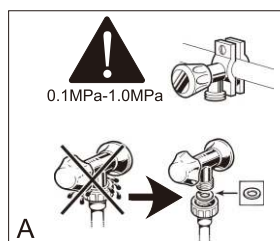

## ■ 废水排放

- 1.您可以将排水软管的末端连接至通风U形弯管或水槽U形弯管；连接至U形弯管时，必须移除上面的挡板，然后将橡胶材质的一端充分安装，如必要，可使用卡箍。

**⚠ 注意：**确保将排水软管固定到位，防止发生漏水。

2.排水管安装时，排水口最高不超过整机高度，排水口严禁浸没在水中。

**⚠️ 重要提示:** 安装软管时，缓慢拉动软管，如软管扭结、压缩，可能中断水流或降低流速；排水管超过3米会影响洗碗机正常运行。

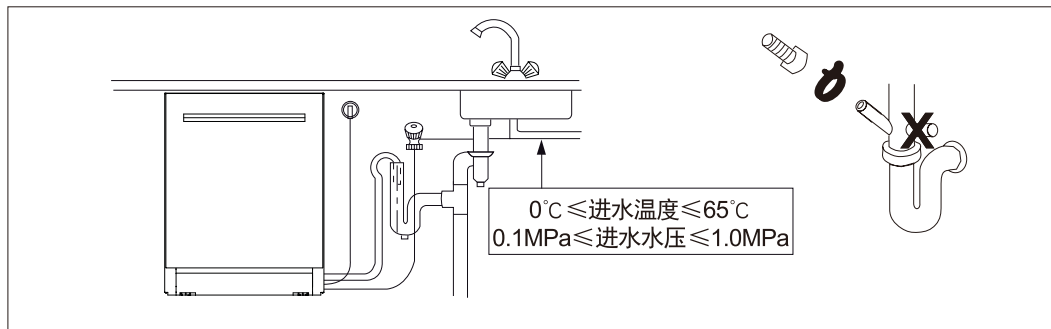

## ■ 电气连接

连接洗碗机前应确保：1. 产品铭牌贴上的电气连接信息必须与您的电源要求相符；

2. 洗碗机必须连接至带有接地的专用插座；

3. 如必须连接至不同于说明的电压，必须使用适当的变压器，并由具备相应资质的电工进行调整并确保电气安装符合规定。



**警告:**

- 安装完成后，请确保不要遮挡插座。
- 不得通过接线板、复式插座或电气延时装置连接电源(如下图)。
- 因缺失接地装置或接地故障而导致的任何事故，本公司将不承担任何责任。

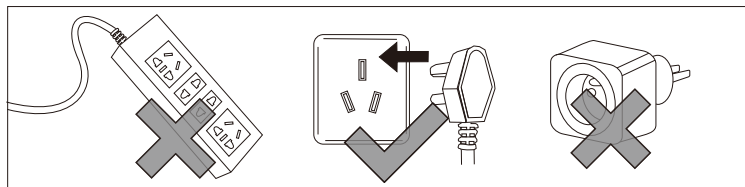

## ■ 安装步骤

### 步骤一



用抹布将台面下方擦拭干净。

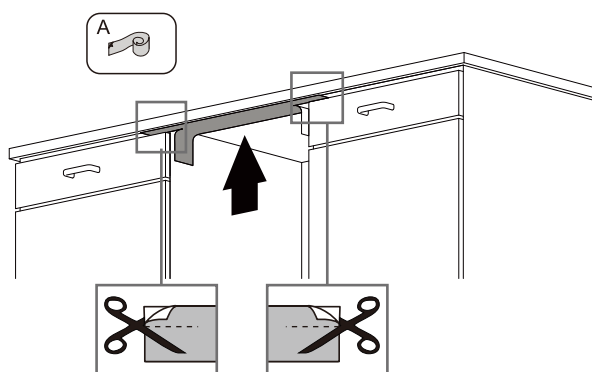

将防蒸汽贴纸粘贴在台面下方靠前端位置。

# ROBAM老板 | 洗碗机

## 步骤二

缓慢推进洗碗机，进水管和电源线从底部或侧面伸出，注意不能扭曲。

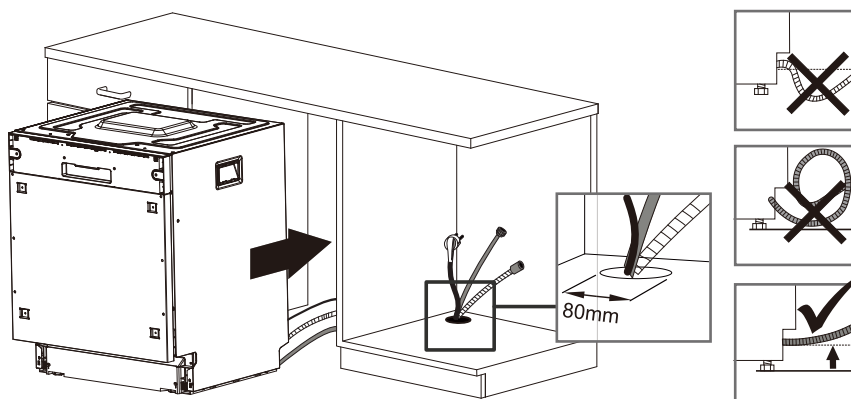

## 步骤三

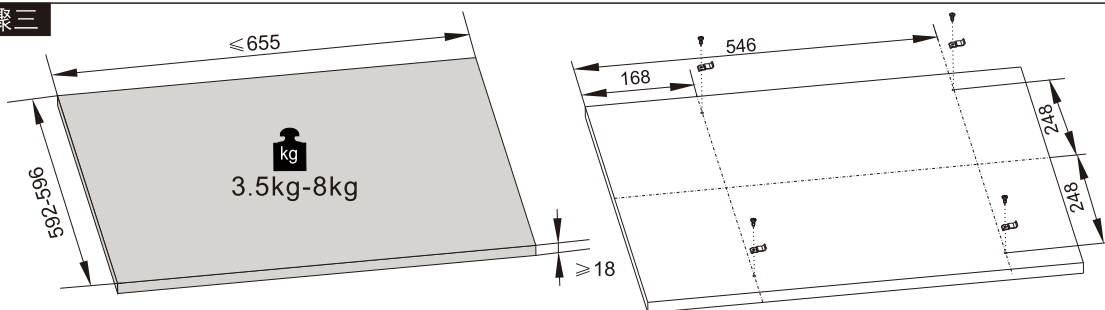

用ST4.2 × 10mm将装饰挂板固定件锁紧在装饰挂板对应位置（可以用附件安装模板进行定位），如用户自配门板需满足左图所示规格

## 步骤四

将装饰挂板贴紧洗碗机门体并向下滑动，装饰挂板固定件卡入对应卡槽内。

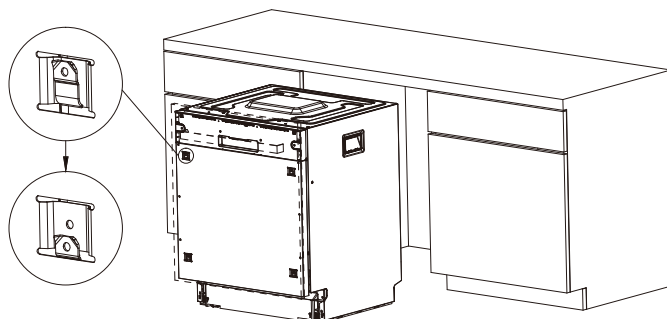

## 步骤五

将洗碗机完全推入橱柜后把洗碗机门打开，将1、4号螺钉拆下。

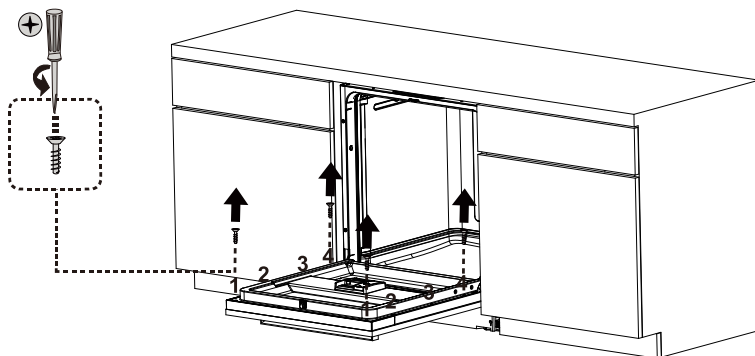



## 步骤六

用ST4×40mm螺钉在1、4号位置固定装饰板固定件。

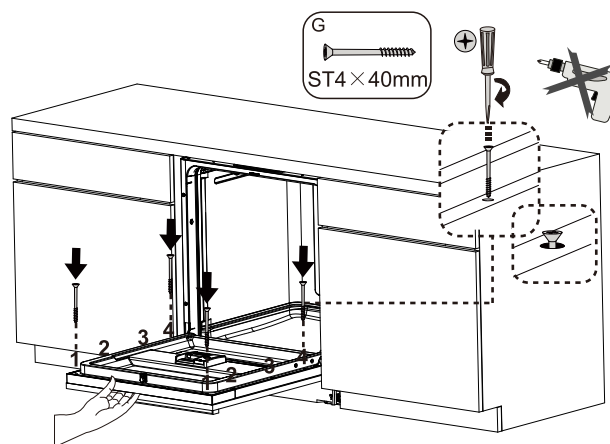

## 步骤七

整机嵌入后顶部的间隙可采用如下两种方法处理。

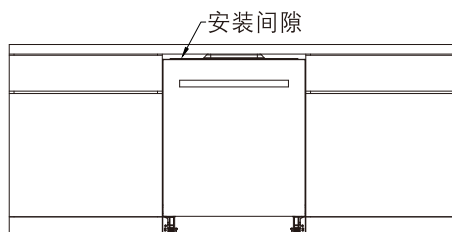

通过制作挡板遮挡安装间隙，需用户联系橱柜厂家制作。

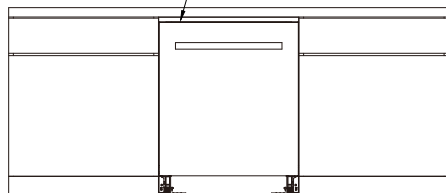

通过调高整机消除安装间隙（需洗碗机顶部凸起部分和橱柜台面间有调节空间）

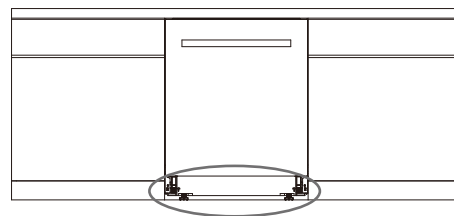

## 步骤八

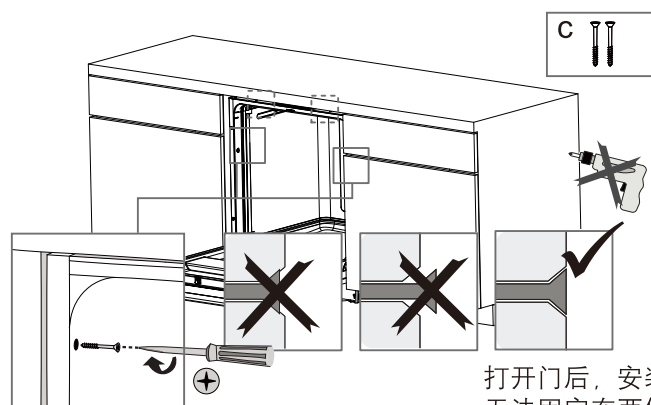

打开门后，安装两侧固定螺钉。（若无法固定在两侧，也可固定在顶部。）

# ROBAM老板 | 洗碗机

## 步骤九

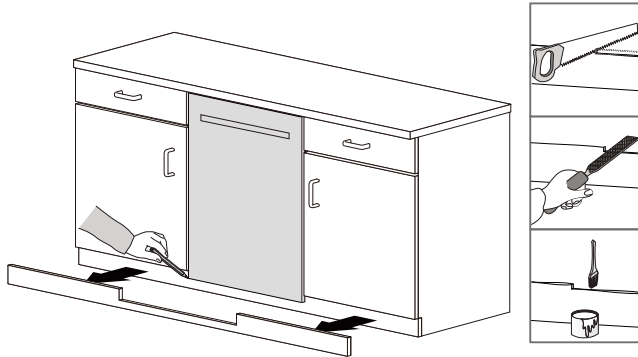

安装踢脚板。

为确保投地灯正常显示，踢脚板正面距橱柜门板正面的距离需  $>45\text{mm}$ 。

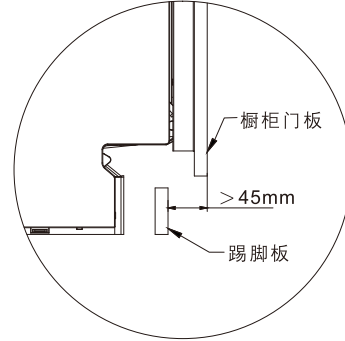

## 步骤十

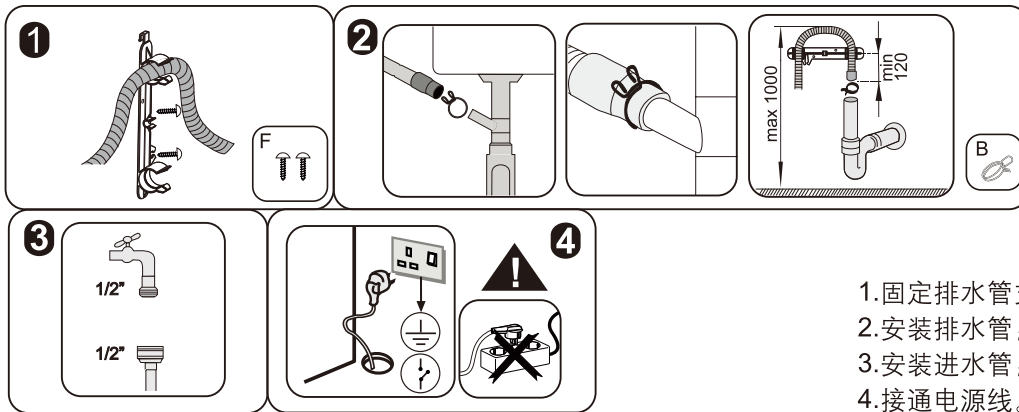
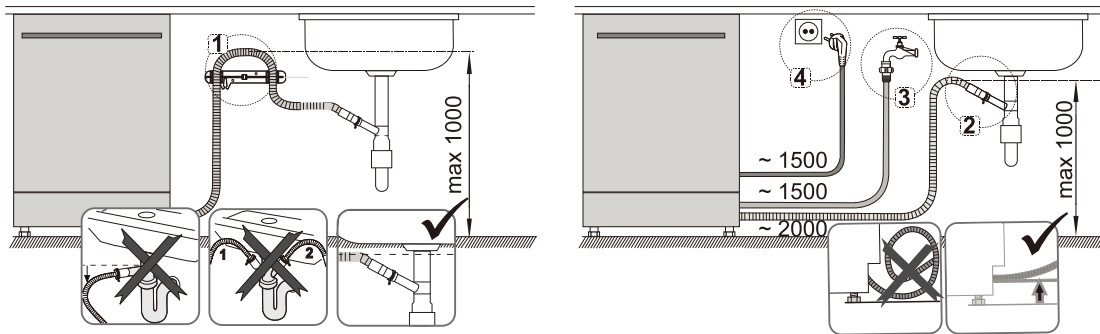

1. 固定排水管支架；
2. 安装排水管；
3. 安装进水管；
4. 接通电源线。

## 维护和保养

### ■ 定期清洁本产品

定期清洁本产品，可以延长其使用寿命和减少一些常见问题。



**注意**

- 清洁前必须先拔下电源插头并关闭水龙头。
- 清洁时不得使用研磨性质的物质。
- 为了确保本设备高效运行，每周应至少清洁一次过滤器和喷臂。

### ■ 清洁本产品外表面

使用中性清洁材料和湿抹布，擦拭本产品外表面。只能使用略湿的抹布擦拭“控制面板”。

### ■ 清洁洗碗机内部

※根据脏污程度，判断是否添加洗涤剂，然后运行程序，清洁洗碗机内部和水箱。

※如果洗碗机中有水残留，按照下文“清洁过滤器”中的说明，拆卸过滤器，并检查洗碗机底部是否聚积了任何残渣导致水路堵塞。视需要清洁。

### ■ 清洁过滤器

为了确保本设备高效运行，每周应至少清洁一次过滤器。检查过滤器上是否有食物残留。如果过滤器上有食物残留，取出过滤器，在流水中冲洗。

1. 逆时针转动细过滤和粗过滤组件约1/4圈，从底座抽出细过滤和粗过滤组件。
2. 向内按压粗过滤的两个夹爪，并从组件上分开粗过滤。
3. 使用刷子，在流水下清洁取出的过滤器。
4. 放置细过滤和粗过滤组件。
5. 将粗过滤放回细过滤中。确保其适当贴紧。顺时针转动细过滤和粗过滤组件，直至细过滤的箭头与平面过滤网的箭头对齐。

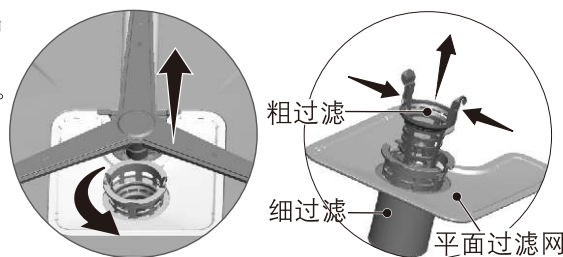

※没有安装过滤器时，请勿使用洗碗机。

※过滤器放置不当将导致洗涤效果下降。

### ■ 清洁喷臂

1. 检查下喷臂的孔是否堵塞。如果堵塞，拆卸和清洁下喷臂。向上拔下下喷臂检查处理。
2. 检查中喷臂的孔是否堵塞。如果堵塞，拆卸和清洁中喷臂。按箭头方向转动中喷臂固定件，拆卸中喷臂。
3. 安装中喷臂时，请务必充分拧紧中喷臂固定件。
4. 检查小喷臂的孔是否堵塞。如果堵塞，拆卸和清洁小喷臂。向上拔下小喷臂检查处理。

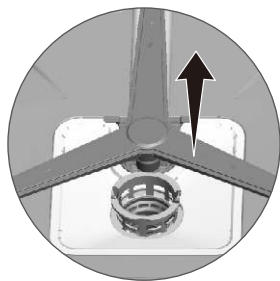

取出下喷臂

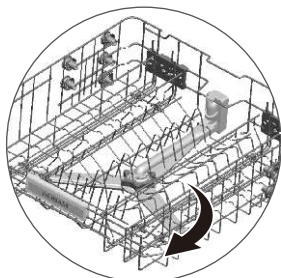

取出中喷臂

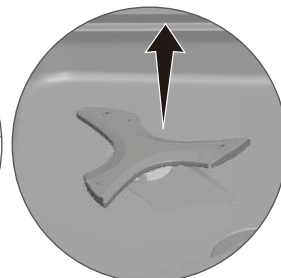
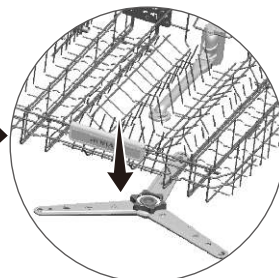

取出小喷臂

## 电气原理图

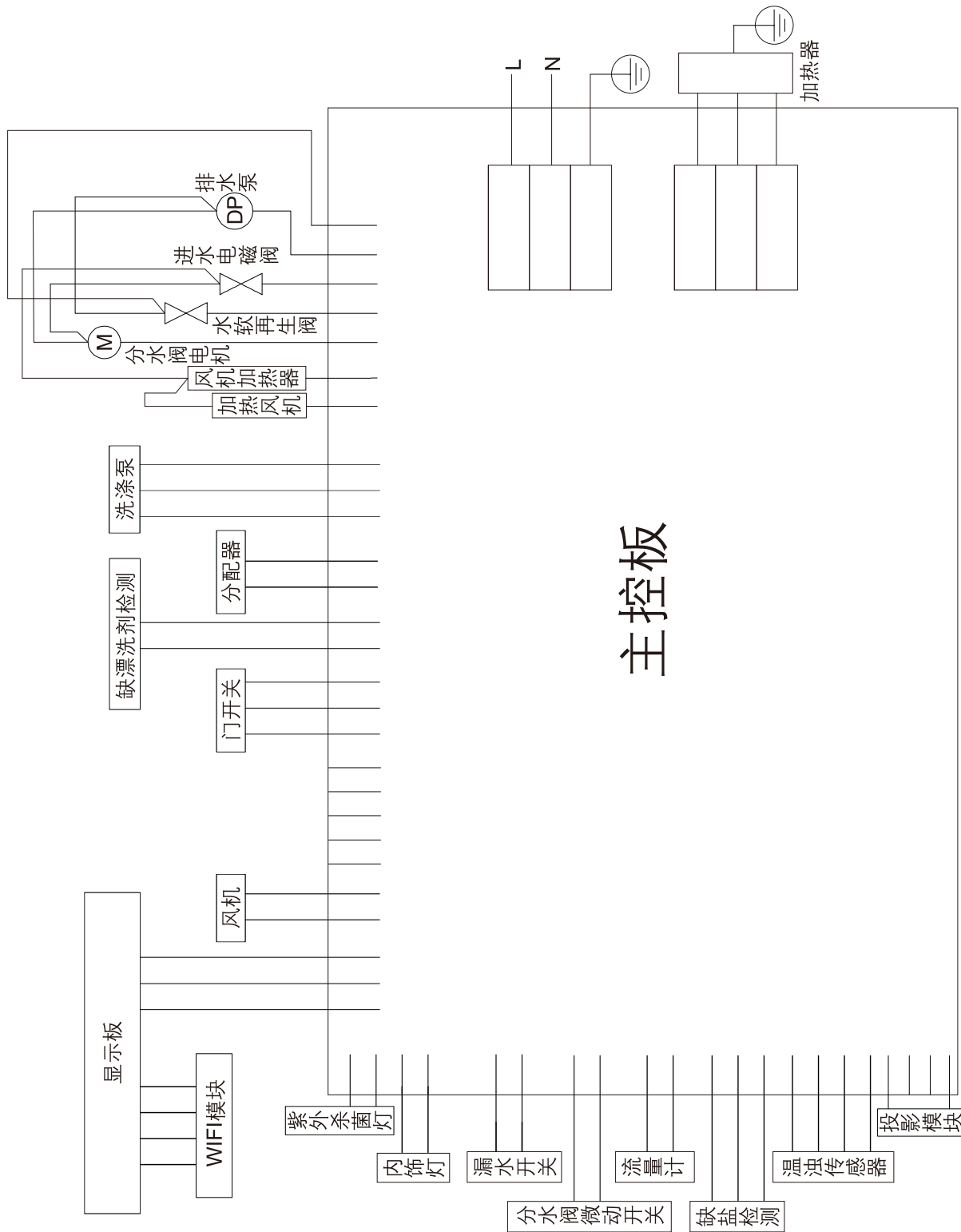

## 常见故障及处理方法

常见故障代码	原因	处理方法
E1	进水异常报警	检查水龙头是否打开； 进水管是否弯折； 如还未解决，请联系专业技术人员咨询或维修。
E3	加热异常报警	请联系专业技术人员咨询或维修。
E4	溢水报警	请联系专业技术人员咨询或维修。
E5	温度传感器报警	请联系专业技术人员咨询或维修。
E6	通讯异常报警	请联系专业技术人员咨询或维修。
E7	流量计报警	请联系专业技术人员咨询或维修。
E9	分水阀故障报警	请联系专业技术人员咨询或维修。
E10	电机故障报警	请联系专业技术人员咨询或维修。
✳	缺漂洗剂指示	添加漂洗剂。
S	缺盐指示	添加专用盐。
⚠	缺水指示	打开水龙头，如还未解决，请联系专业技术人员咨询或维修。

提示：如发生上述故障，必须请维修人员修理并告知其显示的信息（E1、E3.....）

问题	可能的原因	处理方法
清洁效果不理想	<ul style="list-style-type: none"> <li>※是否忘记放入洗涤剂；</li> <li>※是否放入了非洗碗机专用洗涤剂；</li> <li>※喷臂被卡住；</li> <li>※餐具摆放不当（被较大的餐具遮盖或位于底部，餐具套在一起或粘在一起）位置是否正确；</li> <li>※有烧焦的餐具未预先清理；</li> <li>※过滤网堵塞；</li> <li>※使用井水等富含矿物质成分的水。</li> </ul>	<ul style="list-style-type: none"> <li>※请根据污渍程度放入适量的洗涤剂；</li> <li>※请放入洗碗机专用洗涤剂；</li> <li>※确保喷臂正常运行无卡阻；</li> <li>※合理摆放各类餐具；</li> <li>※预先清理餐具；</li> <li>※请清洁过滤网。</li> </ul>
洗涤剂未完全溶解	<ul style="list-style-type: none"> <li>※洗涤剂受潮或结块。</li> </ul>	<ul style="list-style-type: none"> <li>※请揉碎后再放入洗碗机。</li> </ul>
玻璃器皿会变得发白，不透明	<ul style="list-style-type: none"> <li>※表面有小瑕疵的玻璃餐具类用高温的洗涤水洗过，偶尔会变得发白，不透明；</li> <li>※水晶器皿等会变得发白不透明，因此请勿放入；</li> <li>※较油腻的污渍，可能会残留有油污；</li> <li>※加盐档位设置不合理。</li> </ul>	<ul style="list-style-type: none"> <li>※不建议放入清洗；</li> <li>※多放些专用洗涤剂；</li> <li>※重新设置加盐档位。</li> </ul>
餐具底部积水	<ul style="list-style-type: none"> <li>※餐具摆放不当或干燥时间不足。</li> </ul>	<ul style="list-style-type: none"> <li>※正确摆放餐具，延长干燥时间。</li> </ul>

# ROBAM老板 | 洗碗机

问题	可能的原因	处理方法
餐具不干	※漂洗剂用完了； ※漂洗剂用量设置过低。	※重新加入漂洗剂，选择合适程序； ※提高漂洗剂用量设置。
运行中的声音过大	※过滤网堵塞； ※放入了粘有过多食物残渣的餐具。	※请将过滤网清洗干净； ※预先去除过多的食物残渣。
器皿掉入碗架下方，使喷臂卡住	※因洗涤水喷射导致轻质餐具被甩出。	※请将器皿拿出，并放置到对应的正确位置。
使用时间长了之后，洗碗机内部变得发白	※水内含有矿物质成分。	※属正常现象，并非故障。
过滤网下方有积水	※底部积水属正常现象。	※属正常现象，并非故障。
刚开始运行就马上排水	※因为是使用干净的水清洗，泵内的水被排出。	※属正常现象，并非故障。
使用时异味	※购买一段时间后，可能会有机器（橡胶及树脂）的异味。	※属正常现象，并非故障。
排水沟等异味	※长时间不使用，可能因为排水管道内的水蒸发而发出异味。	※使用“快速洗”程序运行一次后使用。
停水	/	※切断电源，停止运行； ※恢复供水后，请先打开其他水龙头，排出浑浊的水后再次运行。
程序结束后内壁和碗篮上有水珠	※余温干燥的特性。	※属于正常现象，并非故障。
塑料餐具未干	※塑料产品的特性。	※塑料热传导系数低，储热能力差，因此烘干效果会不理想。

注：若以上现象仍无法排除，请与我公司特约维修点或经销商联系，严禁非专业人员对本机自行拆装。

## 回收处理提示性说明

本产品超过使用期限或者经过维修无法正常工作后，不应随意丢弃，请交由有废电器电子产品处理资格的企业处理，正确的处理方法请查阅国家或当地有关废弃电器电子产品处理的规定。

产品中有害物质的名称及含量

部件名称	有害物质					
	铅(Pb)	汞(Hg)	镉(Cd)	六价铬(Cr(VI))	多溴联苯(PBB)	多溴二苯醚(PBDE)
控制器件(PCB板、电子元件、温控器等)	○	○	○	○	○	○
线材(电源线、连接线等)	○	○	○	○	○	○
电气件(加热管、洗涤泵、排水泵、风机等)	×	○	○	○	○	○
金属结构件(钢板)	○	○	○	×	○	○
塑胶件(内部、喷嘴、水杯、内水管等)	○	○	○	○	○	○
橡胶件(门胆上盖密封圈、水泵密封等)	○	○	○	○	○	○
螺钉及卡簧等固定件	○	○	○	○	○	○
外部塑料件(PCB板盒、显示板保护罩等)	○	○	○	○	○	×

本表格依据SJ/T 11364的规定编制。

○：表示该有害物质在该部件所有均质材料中的含量均在GB/T 26572规定的限量要求以下。

×：表示该有害物质至少在该部件的某一均质材料中的含量超出GB/T 26572规定的限量要求。



本产品说明书所述的正常情况下的“环保使用期限”为15年，该期限引用自中国家用电器协会《关于家用电器环保使用期限的指导意见》。

版次：A/0

出版日期：2022年8月16日

**ROBAM老板**

创 造 中 国 新 厨 房

**杭州老板电器股份有限公司**

HANGZHOU ROBAM APPLIANCES CO.,LTD.