

ROBAM老板

创造中国新厨房

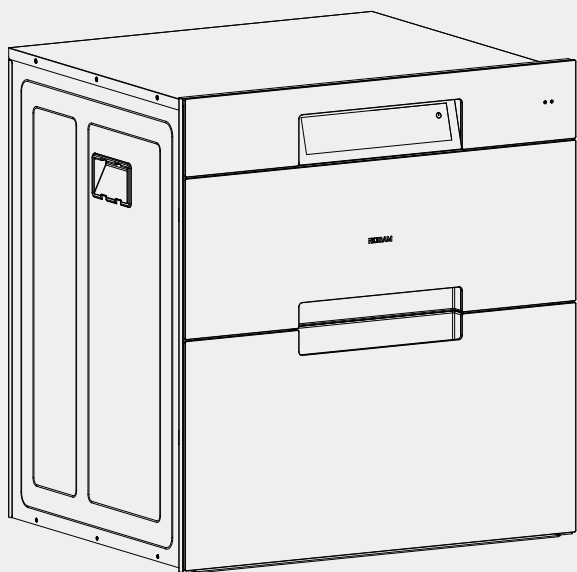

使用说明书

ZTD120Z-XZ833

食具消毒柜

使用产品前请仔细阅读本使用说明书，并妥善保管

创造人类对厨房生活的一切美好向往

目 录

安全注意事项	1
重要信息	3
主要技术参数	4
产品结构示意图	4
使用方法	5
安装方法	7
常见故障识别与处理	8
清洁保养注意事项	8
装箱单	9
电气原理图	9
回收处理提示性说明	10
客户服务	11
全国电码电话防伪查询使用说明	12
产品包修卡	13

★生产企业卫生许可证号：浙卫消证字(2012)第0049号

★该产品符合下列标准：

GB 17988-2008 《食具消毒柜安全和卫生要求》

GB 4706.1-2005 《家用和类似用途电器的安全 第1部分：通用要求》

Q/HLB P1-064-2021 《食具消毒柜》

亲爱的用户

承蒙您的厚爱，购买了老板食具消毒柜，借此机会，向您表示深深的谢意。

在使用本产品前，请您仔细阅读本说明书，并妥善保存，以备将来参考。



*本说明书中的图片为示意图，仅供参考，若图片与实物不符，以实物为准。本公司产品外观结构不断改进，对于产品改进所引起的内容更改，恕不另行通知。

安全注意事项

为了避免给使用者及其他人员造成危害或者财产损害，特作如下区分及标志。

以下均为有关安全的重要事项，敬请严格遵守，并在充分理解内容的基础上正确使用。

根据危害、损害程度进行的内容区分









 危险	若忽视这一标志，并进行错误操作，极有可能导致人员危险、重伤或引起火灾。
 警告	若忽视这一标志，并进行错误操作，有可能导致人员危险、重伤或引起火灾。
 注意	若忽视这一标志，并进行错误操作，有可能导致人员受伤或造成物品的损害。

注意、禁止内容的图标









 禁止	 禁止明火	 禁止触摸	 禁止用潮湿的手操作	 禁止拆卸	 严格执行	 需要接地	 当心触电	 小心烫伤
--	---	---	--	---	---	--	---	---

 **警告** 请严格按照本说明书规定使用，由于本产品使用不当造成的任何财产损失、人身伤害，本公司不承担责任。











危险

 禁止	请不要让儿童、幼儿及无人监护的体弱者单独使用消毒柜，否则有可能导致触电或其他意外伤害。	 禁止用潮湿的手操作	请不要用潮湿的手触摸电源插头、电器部件以及操作电源开关，否则易发生触电事故。
 严格执行	切勿将塑料、木制类等不耐高温材料的食具靠近红外线灯管，以防止加热温度过高而造成食具损坏或自燃。	 禁止	请不要对电源线进行改制、拉伸、结扣以及施加重物、挤压等，否则易导致电源线破损而发生触电和火灾事故。
 严格执行	在使用过程中发现可以不经任何透光体（如玻璃等）直接看到紫外线灯管发出的光线时，应马上停止使用，并通知专业人员维修。	 禁止	禁止私自改动消毒柜内部布线；否则有可能会发生异常动作导致人体受伤；修理不妥还可能发生触电、火灾等危险。
 严格执行	在消毒柜清洗、提供安装或维修服务之前，必须切断电源，以免触电。	 禁止	严禁在无保护条件下，直视正在工作中的紫外线灯管，以免人身受到伤害。

警告

 <p>禁止拆卸</p> <p>非专业人员不得擅自拆机修理或更换零件。</p>	 <p>禁止</p> <p>在使用过程中，如发现臭氧泄漏（腥臭味），应马上停止使用，由专业人员维修。</p>
 <p>严格执行</p> <p>如果电源软线损坏，为了避免危险，必须由制造商、其维修部或类似部门的专业人员更换。</p>	 <p>严格执行</p> <p>清洗时必须切断电源，请不要将消毒柜浸泡在水中或对其喷、洒水，否则有短路或触电的危险。</p>
 <p>小心烫伤</p> <p>消毒柜在使用工作中和工作刚结束后，切勿立即打开柜门。在消毒柜工作结束20分钟后才能把门打开，以免臭氧泄漏或烫伤。</p>	 <p>禁止</p> <p>本产品设有制动门锁装置，消毒柜工作中柜门已被自锁。请勿用蛮力打开柜门，若用蛮力打开将造成产品永久性损坏。</p>
 <p>严格执行</p> <p>关好门后，才能使消毒柜工作，否则会有臭氧泄漏或紫外线辐射。</p>	 <p>禁止</p> <p>请不要使用松动或接触不良的电源插座。否则易导致触电、短路、起火。</p>

注意

 <p>禁止</p> <p>禁止把洗碗毛巾等其他非食具放入消毒柜内。</p>	 <p>严格执行</p> <p>把食具上的水倒净后才能放入柜内。不得用于金属物品消毒。</p>
 <p>严格执行</p> <p>本产品为嵌入式安装方式。消毒柜应平稳、牢固安装在干燥、通风、周围无腐蚀性及有害气体的环境中，不得倾斜安置。电源线接插必须方便，确保消毒柜安装后可随时断开电源。</p>	 <p>严格执行</p> <p>食具放置不得超出规定承载量。食具在碗架上应逐格竖放，不宜重叠放置，食具之间要留一定的空隙，这样消毒效果更佳及更有利于食具消毒与烘干。</p>
 <p>严格执行</p> <p>消毒柜清洗时，请注意使用中性清洗剂和柔软抹布擦洗，防止表面褪色或划伤。</p>	 <p>严格执行</p> <p>消毒柜工作中遇突然断电时，请不要打开柜门，应待供电恢复正常并重新开启消毒柜完成整个消毒周期方可打开。</p>
 <p>需要接地</p> <p>插座必须有可靠的接地线，以确保使用安全。</p>	 <p>严格执行</p> <p>消毒柜安装远离热源，燃气等易燃品，尽可能避免安装在灶具下方。</p>
 <p>严格执行</p> <p>若紫外线灯管损坏，必须更换相同功率和波长的紫外线灯管。紫外线灯管使用时间大于5000h时，请更换新灯管，以保证消毒效果。</p>	 <p>严格执行</p> <p>拔出插座上的插头时，必须手握插头的端部拔出，请不要手拿电源线拔插头，否则易导致触电、短路、起火等事故。</p>

⚠ 注意



严格执行

对疑似病毒污染的食饮具，消毒前应先彻底清洗，将食饮具正面朝上平放于碗架上消毒一次，然后将食饮具另一面朝上平放于碗架上重复消毒一次，进行二次消毒即可。



严格执行

请单独使用额定电流10A或以上的插座。交流电压必须在(187-242)V之间，否则会导致消毒柜无法正常使用或其它意外情况。



严格执行

存放食具时，不能长时间停机，需2-3天开机消毒、烘干一次，以防霉菌生长。



严格执行

控制按键操作时，应注意留有1秒以上的操作间隔时间，用以延长整机寿命。

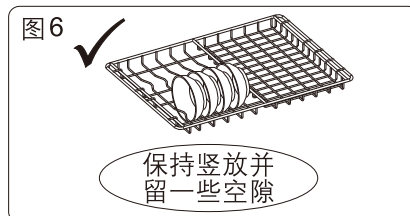
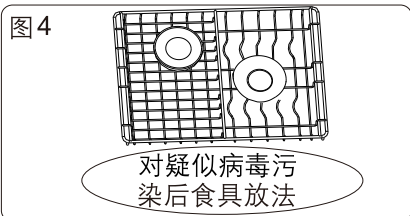
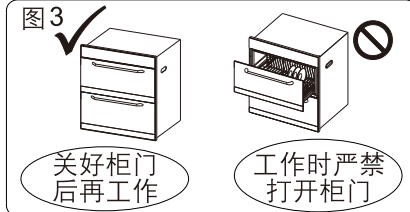
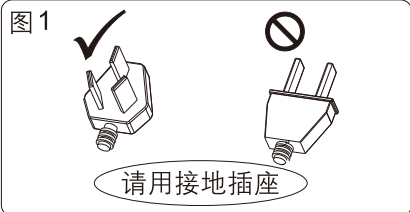

重要信息

消毒柜的包装

请以环保的态度处置这些包装材料，以保持一个良好的环境。

请勿让儿童玩耍塑料薄膜和包装箱，这可能会产生窒息事故，所以请让包装材料远离儿童，包装材料不是玩具。

主要技术参数

产品名称	老板牌 ZTD120Z-XZ833 型食具消毒柜
型号	ZTD120Z-XZ833
额定电压	220V~
额定频率	50Hz
额定输入功率	660W
额定容积	120L (±10%)
额定承载量	上层架: 3kg、中层架: 6kg、下层架: 6kg
杀菌因子及强度	电热: 柜内中心温度 $\geq 50^{\circ}\text{C}$, 持续时间 $\geq 20\text{min}$ 紫外线: 柜内紫外线辐射照度 $\geq 70\mu\text{w}/\text{cm}^2$
红外线灯管	功率: 300W、使用寿命: $\geq 3000\text{h}$
紫外线灯管	功率: 20W、主波长: 253.7nm、使用寿命: $\geq 5000\text{h}$
作用时间	40min
消毒效果	二星级
烘干方式	红外线加热
净重	30kg
外形尺寸	(宽595×高640×深520)mm

产品作用机理及性能特点

采用电热和紫外线光的协同作用进行杀菌，可杀灭大肠杆菌、灭活脊髓灰质炎病毒，达到GB 17988-2008《食具消毒柜安全和卫生要求》规定二星级消毒效果。（该型号消毒温度和消毒时间不适用GB 17988-2008《食具消毒柜安全和卫生要求》附录中DD.1.1）

使用范围

适用于家庭食饮具的消毒。由于加热元件附近温度较高，层架后部切勿放置不耐温食具，以免损坏。

产品结构示意图

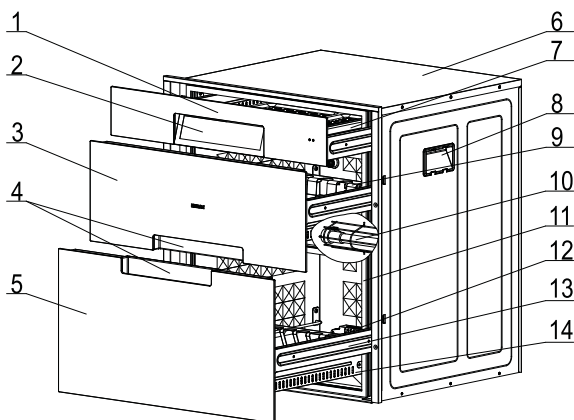

- | | |
|---------|-----------|
| 1. 面板拉手 | 8. 提手 |
| 2. 显示屏 | 9. 中层架 |
| 3. 上门 | 10. 紫外线灯管 |
| 4. 门拉手 | 11. 门封条 |
| 5. 下门 | 12. 红外线灯管 |
| 6. 箱体板 | 13. 抽屉架 |
| 7. 上层架 | 14. 下层架 |

使用方法

消毒柜操作步骤

1. 开门

柜门只能自然拉开到最大行程，有定位卡挡，不能用蛮力拉门，以免损坏门体。（使用前去除上层架珍珠棉以及中/下层架与导杆上的扎带；然后检查内腔内壁、灯罩、门体上是否有保护膜，若有则必须去除清理干净。）

2. 放置食具

食具放置时尽量采用竖放，根据食具规格大小放置在层架不同的区域中，放置时不要重叠堆放并按层架设计间隔排列，以保证消毒效果；食具不能竖放时可采用平放，但不宜堆叠，否则会影响消毒效果。

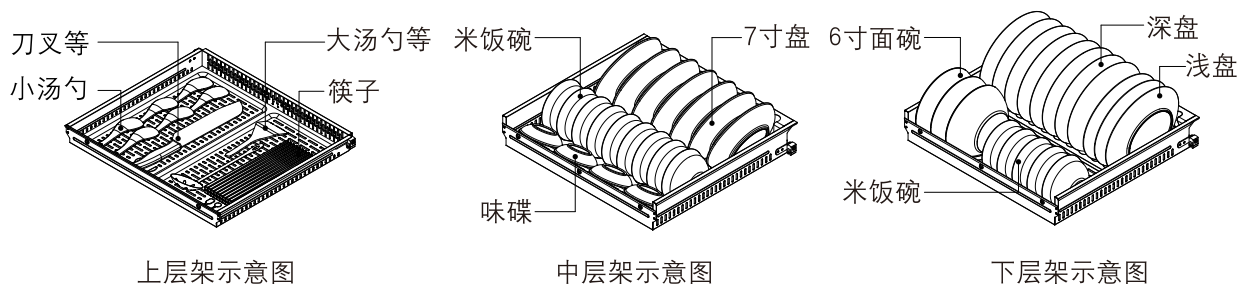

注意

◆ 筷子消毒时，请按照上层架示意图进行放置消毒，否则会影响消毒效果。

3. 关门

放置食具后，把门推入关紧，并检查柜门是否关好。

4. 启动功能

控制面板操作说明

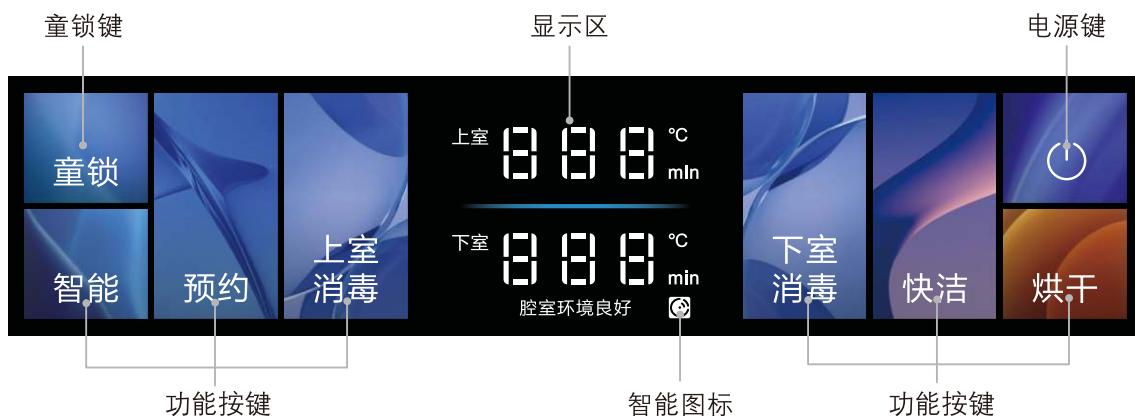

显示区：显示设置的功能和时间

功能按键：启动或停止消毒柜功能

童锁键：锁定或解锁按键操作功能

智能图标：显示智能功能开启状态

电源键：启动或停止消毒柜工作电源

功能设置说明



▲通电后，长按电源键进入待机状态，蜂鸣器提示开机音，若10分钟内无操作则关机。在待机状态或工作状态下，长按此键进入关机状态，蜂鸣器提示关机音。
注：在通电后关机状态下，将手触碰操控区域可以唤醒电源键。



▲按上室消毒按键，以电热和紫外线光的协同作用对上室进行食具杀菌，默认显示60分钟，反复按此键按照60分钟-40分钟-取消-60分钟循环选择，设定好后启动工作，运行中按此键可结束工作。



▲按下室消毒按键，以电热和紫外线光的协同作用对下室进行食具杀菌，默认显示60分钟，反复按此键按照60分钟-40分钟-取消-60分钟循环选择，设定好后启动工作，运行中按此键可结束工作。



▲按快洁按键，以电热和紫外线光的协同作用对上室和下室进行食具快洁，默认显示15分钟，反复按此键按照15分钟-3分钟-取消-15分钟循环选择，设定好后启动工作，运行中按此键可结束工作。





▲按烘干按键，以红外线加热对上室和下室进行食具烘干，默认显示80分钟，反复按此键按照80分钟-60分钟-取消-80分钟循环选择，设定好后启动工作，运行中按此键可结束工作。



▲预约消毒、烘干和快洁功能时，先按功能键选择一种功能，再按预约键，设置功能预约时间，默认1小时，反复按此键按照1小时至24-取消-1小时循环选择，长按此键进行快速调整，设定完成后启动预约功能，当预约时间倒计时结束后，进入设定的功能。

注：快速选择上室消毒和下室消毒功能后，再按预约键可同时设置上下室消毒预约时间；
若在预约运行过程中，按预约键取消预约，将启动选定功能；
若在预约运行过程中，按选定功能键则取消功能。



▲此功能以电热和紫外线光的协同作用对上室和下室进行食具快洁。按此键，显示区智能图标“”长亮，设定好后启动工作，首次设定直接运行一个工作周期45分钟，工作结束后转入待机状态，后续将根据传感器检测内腔环境状况，当达到程序控制要求时自动工作，运行中按此键可结束工作，显示区智能图标“”熄灭。



▲长按童锁键，防止工作过程中被误操作或儿童操作功能键导致危险，待机或工作状态下长按童锁键，童锁功能启动，此时其他功能键（除电源键）均失效不能操作，再次长按童锁键可取消此功能。

 **警告** 若紧急情况下需要打开消毒柜时，可长按电源键结束当前工作。（此过程受内腔中物体温度较高影响，小心烫伤，请慎用!）

安装方法

电源要求:

- ◆单独使用10A或以上的插座，请勿与其他电器同时使用同一个电源插座，并确保插座安全有效接地。
- ◆电源线接插必须方便，确保消毒柜安装后可随时断开电源。
- ◆对于永久性安装，电路必须装有相应的切断及保护装置，连接电源插头和插座应为同一个型号并符合当地相关规定。禁止把消毒柜及电源插座安装在可能受潮或容易被水淋湿的地方。

安装要求:

- ◆消毒柜应平稳安装在操作、保养方便且牢固的地方，不得倾斜安置。
- ◆搬运放置时应从拉手孔或底部抬起，轻搬轻放，切不可通过直接拖拉柜门或拉手来移动消毒柜。
- ◆安装前去除消毒柜的外包装和保护膜。周边若有其他电器，请确保安装距离大于100mm。
- ◆安装时在消毒柜上部留出80mm距离以上的空间，橱柜安装孔底部必须坚固，应能承受50kg以上的重量。

在橱柜上，按下面安装图示(单位为mm)开孔，将消毒柜嵌入该孔，再用随机配备的安装螺钉把消毒柜固定。安装完成后，按说明书的操作方法进行试机，以确保产品运转正常。开孔尺寸见右表：

名称	W	H	D
全嵌开孔尺寸 (宽×高×深)	600	645	≥550
半嵌开孔尺寸 (宽×高×深)	565	635	≥530

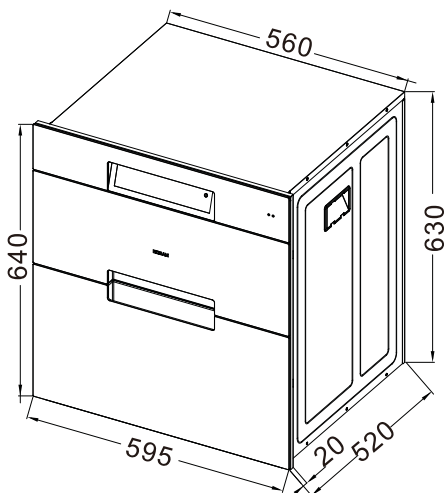

整机尺寸示意图

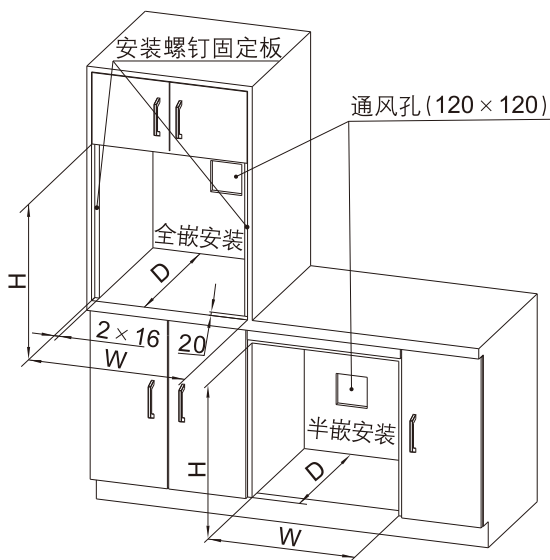

开孔尺寸示意图

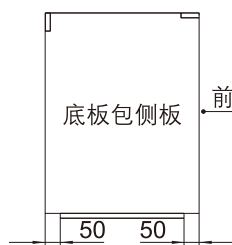
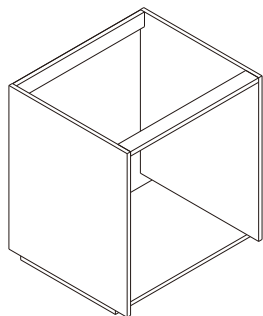

侧视图

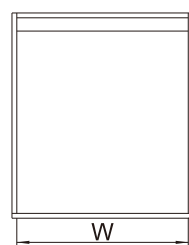

正视图

注：当产品安装位置为地柜时，为确保产品门体与左右柜门形成整体一致的视觉效果，建议采用上图所示的地柜结构图。

常见故障识别与处理

故障现象	原因	检查或处理方法
按电源键，显示屏不显示	未接通电源；电源插头未插好	待通电后使用；插好电源插头
按烘干键内腔无热量	加热元件或控制系统故障	通知售后服务处理
若显示屏中显示E1	抽屉门没关好	检查柜门是否关好
	门控开关故障	通知售后服务处理
若显示屏中显示E5	传感器故障	通知售后服务处理
若显示屏中显示E6	通讯故障	通知售后服务处理



警告

当上述简易故障排除后，消毒柜仍无法正常工作，请与本公司当地售后服务中心联系维修。为保障安全和正确使用本产品，必须由本公司指派的专业人员进行维修。若因消费者委托非本公司维修人员或自行维修，而导致产品不能正常使用的，在保修期内不属于免费维修范围，由此造成的财产损失、人身伤害，本公司亦不承担任何责任。

清洁保养注意事项

- ◆ 清洁消毒柜时，先拔掉电源插头，待机体内部完全冷却后进行清洁保养。
- ◆ 清洁时请使用中性洗涤剂，请勿使用有机溶剂、硬刷等清洗，需用软洁布擦拭去污。
- ◆ 需要清洗消毒柜内腔和碗架时，先拿出碗架用水冲洗或擦拭干净，再用软洁布轻擦内腔表面污痕。
- ◆ 灯管严禁浸水、进水。
- ◆ 首次使用时，为防止柜内产生异味，建议空载使用一个消毒或烘干周期，待冷却后放入食具消毒或烘干，这样使用效果更好。
- ◆ 必须及时把内腔底部中的积水清理干净，防止溢漏。
- ◆ 建议每周定期清洁保养，长期不用，应拔下电源插头。

装箱单

序号	名称	数量
1	食具消毒柜	1台
2	使用说明书	1份
3	木螺钉	4颗

! 注意：请您开箱后逐一检查以上附件是否齐全，若有缺少或损坏：属本公司或销售责任的请与销售商联系处理；属用户自行责任的，请就近与本公司当地售后服务中心联系。

电气原理图

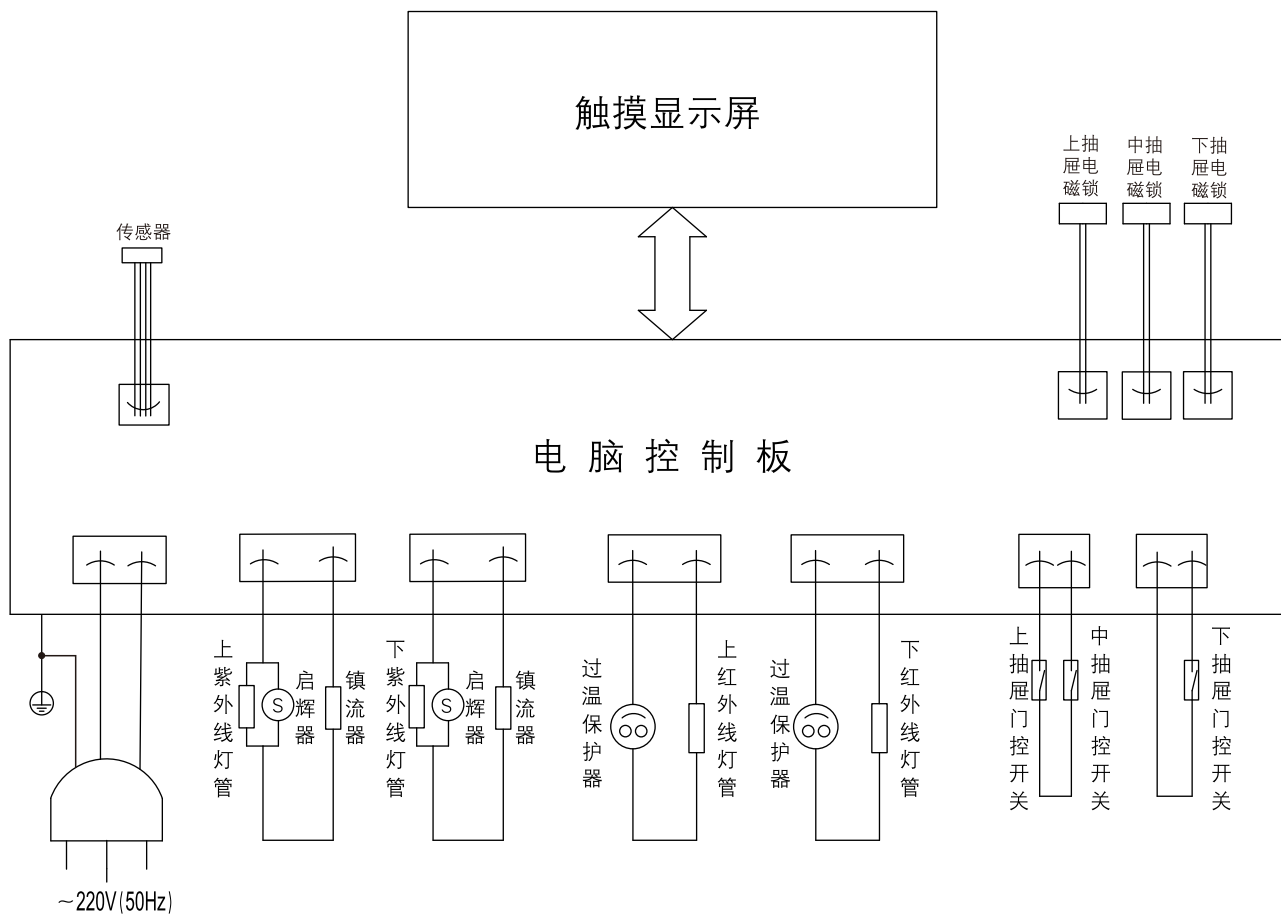

回收处理提示性说明

本产品超过使用期限或者经过维修无法正常工作后，不应随意丢弃，请交由有废弃电器电子产品处理资格的企业处理，正确的处理方法请查阅国家或当地有关废弃电器电子产品处理的规定。

食具消毒柜中有害物质的名称及含量

部件名称	有害物质					
	铅(Pb)	汞(Hg)	镉(Cd)	六价铬(Cr(VI))	多溴联苯(PBB)	多溴二苯醚(PBDE)
控制器件	×	○	○	○	○	○
电气件	×	○	×	○	○	○
电源线及连接线	○	○	○	○	○	○
金属结构件	○	○	○	○	○	○
塑料件	○	○	○	○	○	○
橡胶件	○	○	○	○	○	○
玻璃	○	○	○	○	○	○
紧固件	○	○	○	○	○	○
印刷件	○	○	○	○	○	○
紫外线灯管	×	×	×	○	○	○

本表格依据SJ/T 11364的规定编制。

○：表示该有害物质在该部件所有均质材料中的含量均在GB/T 26572规定的限量要求以下。

×：表示该有害物质至少在该部件的某一均质材料中的含量超出GB/T 26572规定的限量要求。

*：表示仅部分型号的消毒柜产品含该部件。



本产品说明书所述的正常情况下的“环保使用期限”为15年，该期限引用自中国家用电器协会《关于家用电器环保使用期限的指导意见》。

版次:A/1

出版日期: 2023年10月27日

ROBAM老板
创造中国新厨房

杭州老板电器股份有限公司
HANGZHOU ROBAM APPLIANCES CO.,LTD.